

5

наклейте маркировочный ярлык и впишите код изделия согласно паспорта

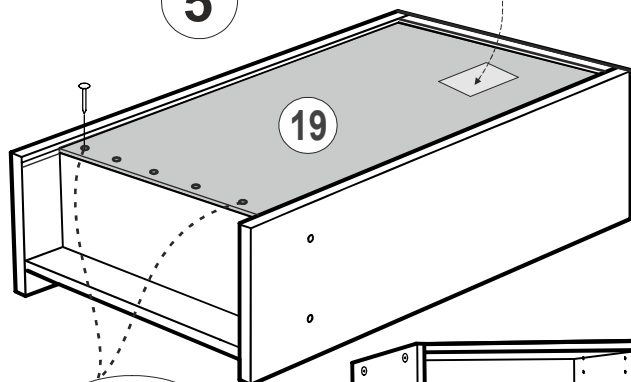

19

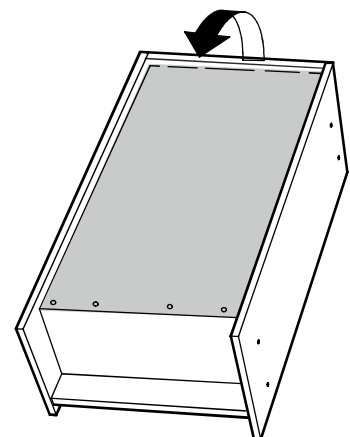
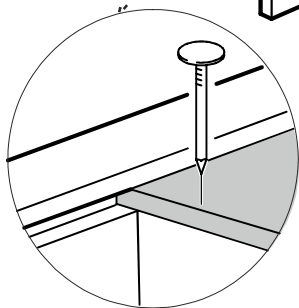

6

Вариант установки полки на полкодержатель

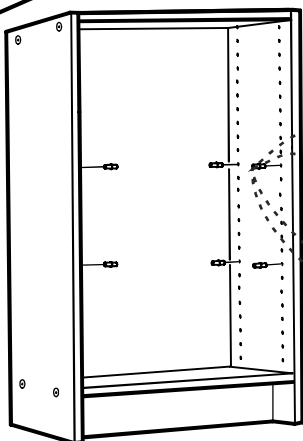

Вариант установки полки на стяжку Rafix

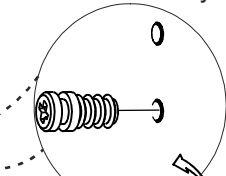
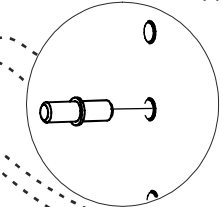

7

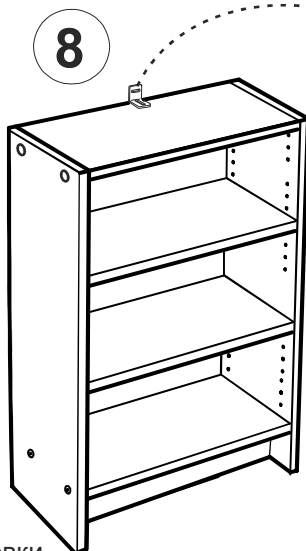
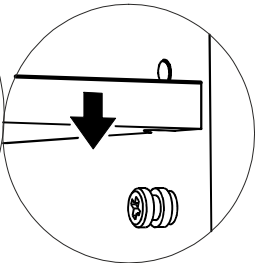
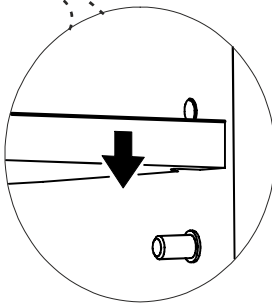
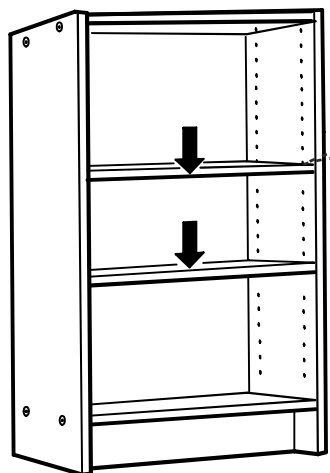

8

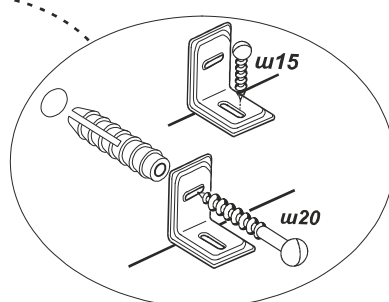

вариант

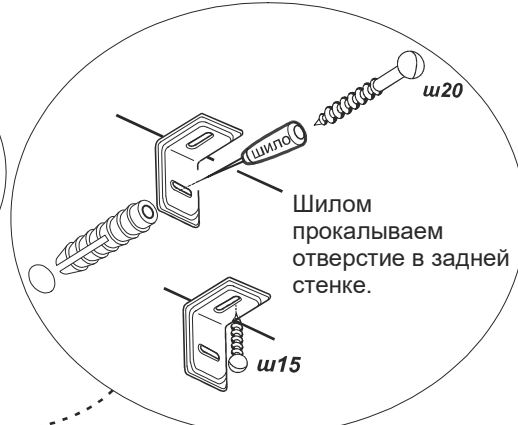
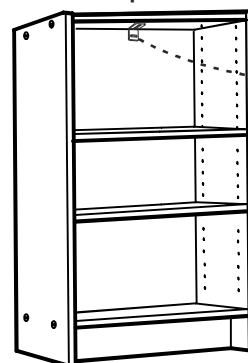

Шилом прокальваем отверстие в задней стенке.

9

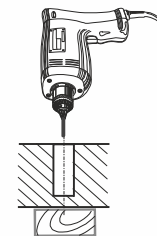

сверло Ø5

ВНИМАНИЕ!

Если Вы соединяете шкаф с соседними шкафами доработайте отверстия обозначенные стрелкой
Чтобы избежать рваных краев, к месту предполагаемого выхода сверла во время сверления, прижмите кусок деревянного бруска, доски и т.п.

